

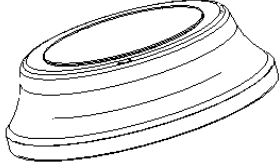
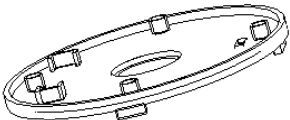
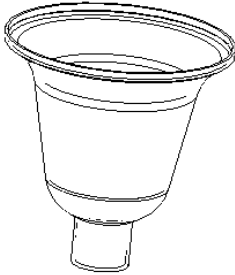

Nomenclature

SP	1	Support pile
P	1	Pile
VisN	4	Vis cruciformes noires
PIQ	1	Pique d'installation
TUB	1	Tube
FD	1	Fond du chapeau
Cha	1	Chapeau contenant le capteur de lumière
G	1	Globe transparent
FiR	2	Fils électriques rouges
FiJ	1	Fil électrique jaune
FiN	2	Fils électriques noirs
Vis	2	Petites vis cruciforme
INT	1	Interrupteur
TN	1	Petit tube noir
ISOL	2	Gaine isolante
DEL	1	Diode ElectroLuminescente et son réflecteur
Q	1	Transistor
C	1	Condensateur céramique
CI	1	Circuit Intégré
SCI	1	Support de Circuit intégré
D	1	Diode
L	1	Inductance – Corps Vert – Jaune violet Noir Argent
R6	1	Résistance Marron Noir Orange Or
R5	1	Résistance Rouge Noir Jaune Or
R4	1	Résistance Rouge Noir Jaune Or
R3	1	Résistance Marron Noir Jaune Or
R2	1	Résistance Orange Orange Jaune Or
R1	1	Résistance Marron Gris Jaune Or
TL140	1	Circuit Imprimé
Repère	Quantité	Désignation

		FORMAT A4	9
		Le / /	
Balise solaire	Nom :	Prénom :	

Nomenclature du corps de la balise

Cha	Chapeau contenant le capteur de lumière	
FD	Fond du chapeau	
G	Globe transparent	
TUB	Tube	
PIQ	Pique d'installation	
Repère	Désignation	Image

		FORMAT A4	10
<i>Balise solaire</i>		Le / /	
	Nom :	Prénom :	

Gamme de fabrication du circuit électronique

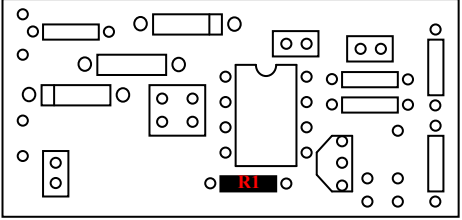
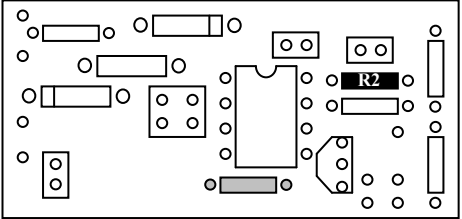
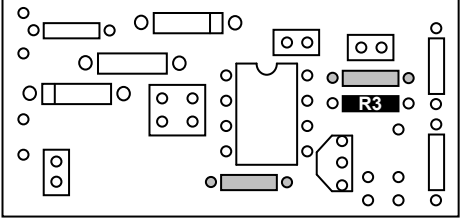
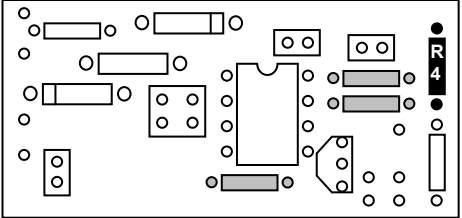
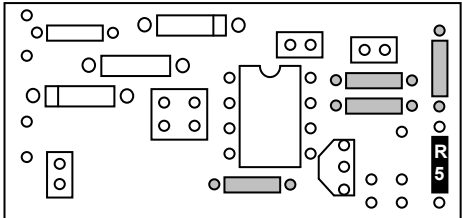
	E10	Implanter R1	
	Matériel : Pince plate, Fer à souder, Etain		
	<p>Plier les pattes de la résistance R1 (Marron Gris Jaune Or) à l'aide d'une <i>pince plate</i>.</p> <p>Implanter R1 puis souder les pattes côté piste.</p>		
	E20	Implanter R2	
	Matériel : Pince plate, Fer à souder, Etain		
	<p>Plier les pattes de la résistance R2 (Orange Orange Jaune Or) à l'aide d'une <i>pince plate</i>.</p> <p>Implanter R2 puis souder les pattes côté piste.</p>		
	E30	Implanter R3	
	Matériel : Pince plate, Fer à souder, Etain		
	<p>Plier les pattes de la résistance R3 (Marron Noir Jaune Or) à l'aide d'une <i>pince plate</i>.</p> <p>Implanter R3 puis souder les pattes côté piste.</p>		
	E40	Implanter R4	
	Matériel : Pince plate, Fer à souder, Etain		
	<p>Plier les pattes de la résistance R4 (Rouge Noir Jaune Or) à l'aide d'une <i>pince plate</i>.</p> <p>Implanter R4 puis souder les pattes côté piste.</p>		
	E50	Implanter R5	
	Matériel : Pince plate, Fer à souder, Etain		
	<p>Plier les pattes de la résistance R5 (Rouge Noir Jaune Or) à l'aide d'une <i>pince plate</i>.</p> <p>Implanter R5 puis souder les pattes côté piste.</p>		
Balise solaire		FORMAT	11
		A4	
		Le / /	
		Nom :	Prénom :

Gamme de fabrication du circuit électronique

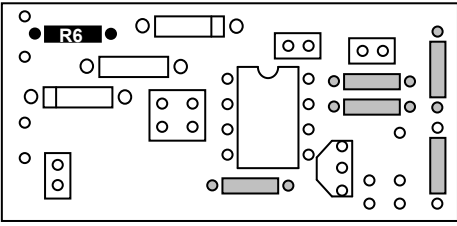
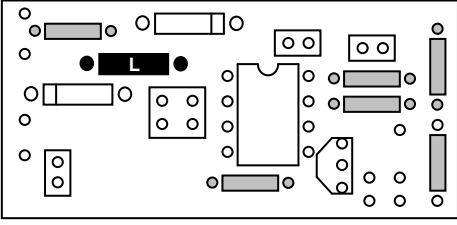
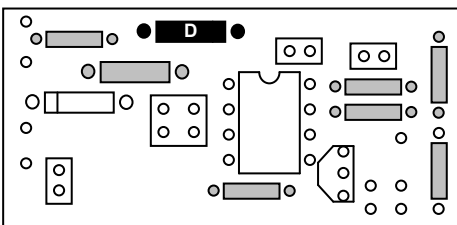
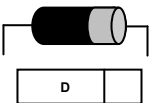
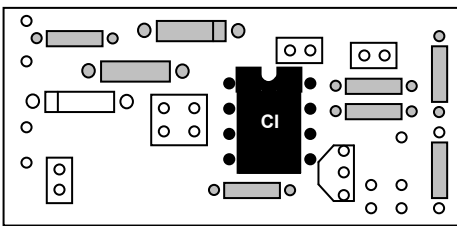
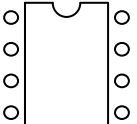
	E60	Implanter R6
	Matériel : Pince plate, Fer à souder, Etain Plier les pattes de la résistance R6 (Marron Noir Orange Or) à l'aide d'une <i>pince plate</i> . Implanter R6 puis souder les pattes côté piste.	
	E70	Implanter L
	Matériel : Pince plate, Fer à souder, Etain Plier les pattes de l'inductance L à l'aide d'une <i>pince plate</i> (corps vert, anneaux : Jaune Violet Noir Argent). Implanter L puis souder les pattes côté piste.	
	E80	Implanter D
	Matériel : Pince plate, Fer à souder, Etain Plier les pattes de la diode D à l'aide d'une <i>pince plate</i> . Attention : Composant polarisé Orienter l'anneau argenté comme sur l'empreinte  Implanter D puis souder les pattes côté piste.	
	E90	Implanter le support de CI
	Matériel : Fer à souder, Etain Implanter le support de circuit intégré puis souder les pattes côté piste. Attention : Composant polarisé Orienter l'encoche du support comme sur l'empreinte. 	

Balise solaire		FORMAT A4	12
	Nom :	Le / /	
	Prénom :		

Gamme de fabrication du circuit électronique

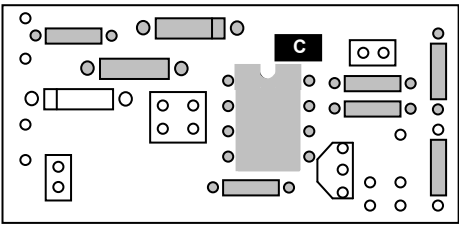
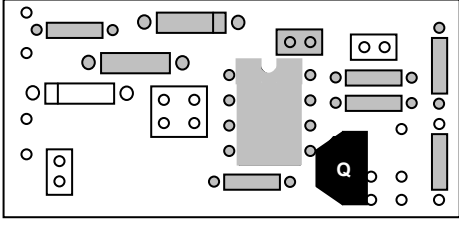
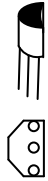
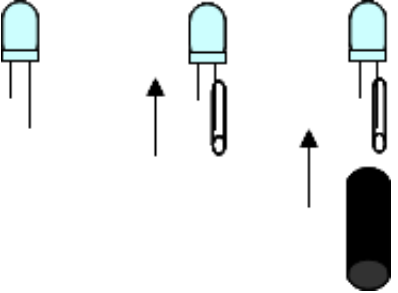
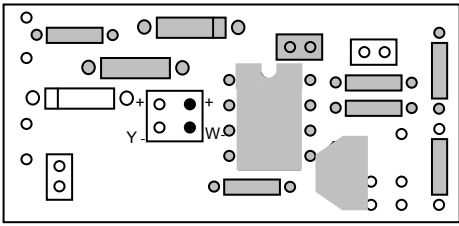
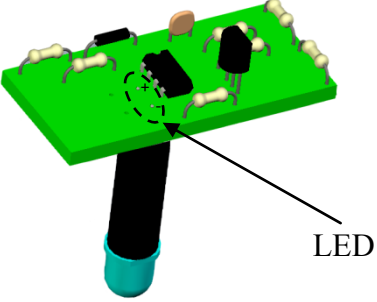
	E100	Implanter C
Matériel : Fer à souder, Etain		
<p>Implanter le condensateur céramique C. Puis souder les pattes côté piste.</p>		
	E110	Implanter le transistor Q
Matériel : Fer à souder, Etain		
<p>Implanter le transistor Q en veillant à ne pas croiser les pattes. Attention : Composant polarisé</p> <p>Superposer le méplat du transistor et de l’empreinte.</p>		
		
	E120	Préparer la diode
Matériel :		
<p>Recouvrir la patte positive de la diode avec la gaine isolante.</p> <p>Passer ensuite l’ensemble dans le conduit noir.</p>		
	E130	Implanter la diode et le réflecteur
Matériel : Fer à souder, Etain		
<p>Implanter la diode et le réflecteur côté piste, inversement aux autres composants.</p> <p style="text-align: center;">Attention : Composant polarisé</p> <p>Les pattes de la diode devront dépasser côté piste.</p> <p>Repérer la patte courte et l’implanter dans le repère W. Repérer la patte longue et l’implanter dans le repère +</p> <p>Plier les pattes afin de fixer la diode au circuit.</p> <p>Souder ensuite côté piste en prenant soin de ne pas trop chauffer le conduit noir avec le fer à souder.</p>		
		

Balise solaire

FORMAT
A4

13

Le / /

Nom :

Prénom :

Gamme de fabrication du couvercle

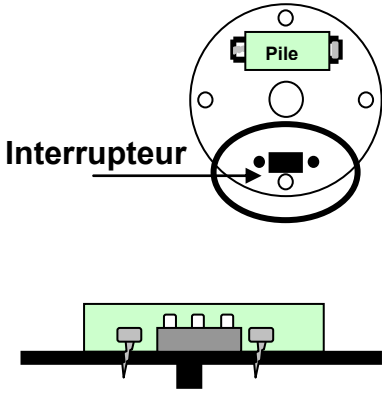
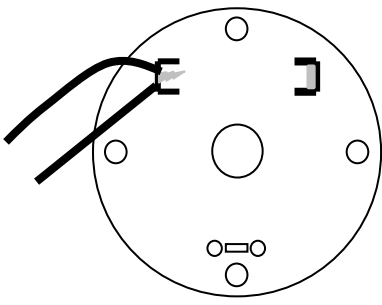
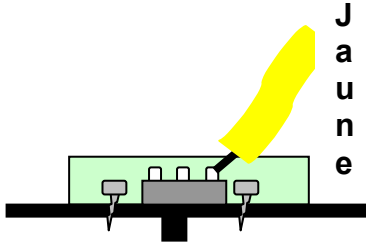
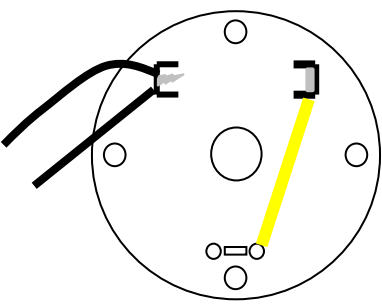
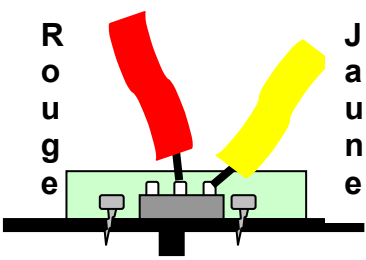
	E10	Implanter l'interrupteur
	<p>Matériel : Tourne vis cruciforme</p> <p>Implanter l'interrupteur.</p> <p>Il doit être accessible du côté extérieur (ON OFF)</p> <p>Les 3 pattes de l'interrupteur sont orientées du même côté que la pile. [Voir schéma]</p> <p>Visser à l'aide d'un tournevis cruciforme.</p>	
	E20	Souder les fils noirs à l'alimentation
	<p>Matériel : Fer à souder, étain</p> <p>Souder les deux fils noirs à la patte d'alimentation côté ressort.</p> <p>[Nous utiliserons ces deux fils par la suite.]</p>	
	E30	Souder le fil jaune à l'interrupteur
	<p>Matériel : Fer à souder, étain</p> <p>Souder le fil jaune à la patte extérieure droite de l'interrupteur.</p>	
	E40	Souder le fil jaune à l'alimentation
	<p>Matériel : Fer à souder, étain</p> <p>Souder l'autre extrémité du fil jaune à la patte d'alimentation côté ergot.</p>	
	E50	Souder le fil rouge à l'interrupteur
	<p>Matériel : Fer à souder, étain</p> <p>Souder le fil rouge à la patte centrale de l'interrupteur.</p>	

		FORMAT A4	14
Balise solaire		Le / /	
	Nom :	Prénom :	

Gamme de fabrication du couvercle

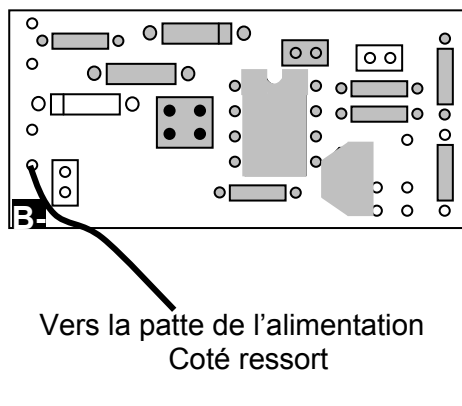
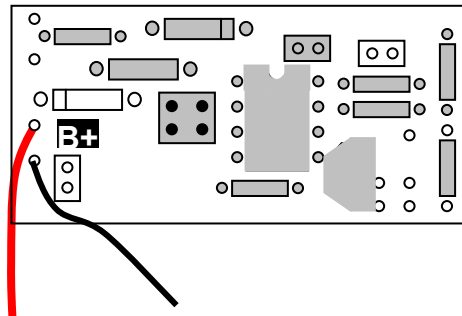
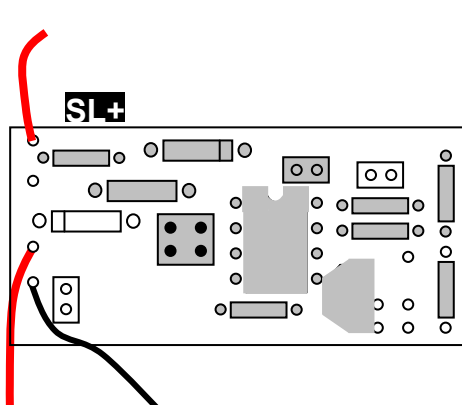
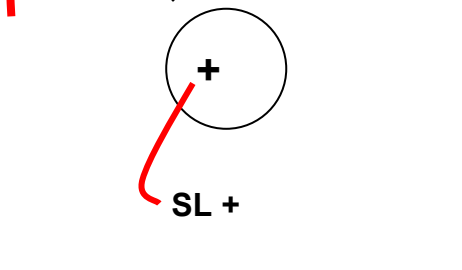
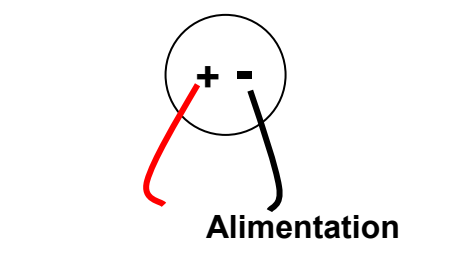
 <p style="text-align: center;">Vers la patte de l'alimentation Côté ressort</p>	E60	Souder l'alimentation au circuit électronique
	Matériel : Fer à souder, étain	
	Souder l'un des fils noirs venant de l'alimentation (côté ressort) au circuit électronique (pole B-)	
	E70	Souder l'interrupteur au circuit électronique
	Matériel : Fer à souder, étain	
	Souder le fil rouge venant de l'interrupteur au circuit électronique (Pole B+)	
	E80	Souder le fil rouge au circuit électronique
	Matériel : Fer à souder, étain	
	Souder l'autre fil rouge au circuit électronique (pole SL +).	
	E90	Souder le fil rouge au capteur de lumière
	Matériel : Fer à souder, étain	
	Souder le fil rouge venant du pole SL+ au pole + du capteur de lumière.	
	E100	Souder le fil jaune au capteur
	Matériel : Fer à souder, étain	
	Souder le fil noir venant de la patte d'alimentation (côté ressort) au pole - du capteur de lumière.	

Balise solaire		FORMAT A4	15
		Le / /	
	Nom :	Prénom :	

Gamme de montage de la Balise solaire

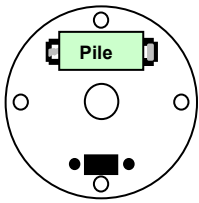
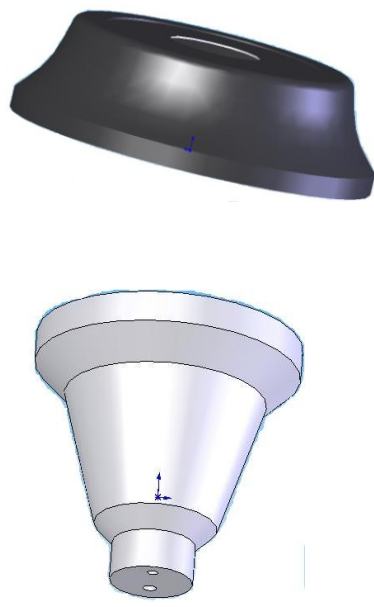
	E10	Positionner la pile P
	<p>Positionner la pile dans son logement SP.</p>	
	E20	Assemblage du chapeau
	<p>Assembler la partie haute et la partie basse (contenant le circuit électronique) du chapeau.</p> <p>Visser à l'aide d'un tournevis cruciforme les 4 petites vis.</p>	
	E30	Assemblage du chapeau et du globe
	<p>Assembler le chapeau et le globe en vissant l'un avec l'autre.</p>	

		FORMAT A4	16
Balise solaire		Le / /	
	Nom :	Prénom :	

gamme de montage de la Balise solaire

	E40	Assemblage du globe et du pied
	Assembler le globe et le pied.	

	E50	Assemblage de la balise et de la pique
	Assembler la balise et la pique	

Balise solaire		FORMAT A4	17
		Le / /	
	Nom :	Prénom :	